



ГРУППА КОМПАНІЙ
ДЕМИУРГ

• 1991 - 2014 •



ГРУППА КОМПАНИЙ ДЕМИУРГ

Группа компаний «Демидург»

включает в себя следующие производства:

- 1) Завод по производству сотового и монолитного поликарбоната, оргстекла и др. полимерных листов.
- 2) Завод по производству инновационных изделий из пластика, металла и композитных листов с применением инновационных технологий, особенно для реализации нестандартных проектов.
Производственные мощности рассчитаны на средне и крупно тиражные изделия.

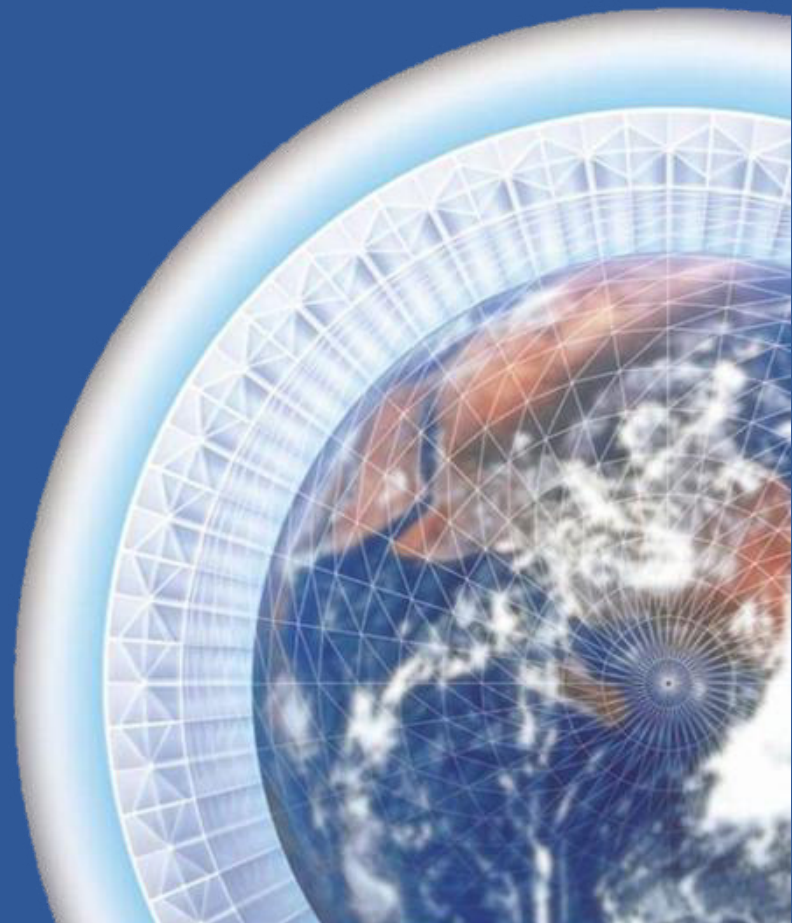

ЦЕНТР ПОЛИМЕРОВ - М



BRINGS NATURE IN

ЗРМ №1

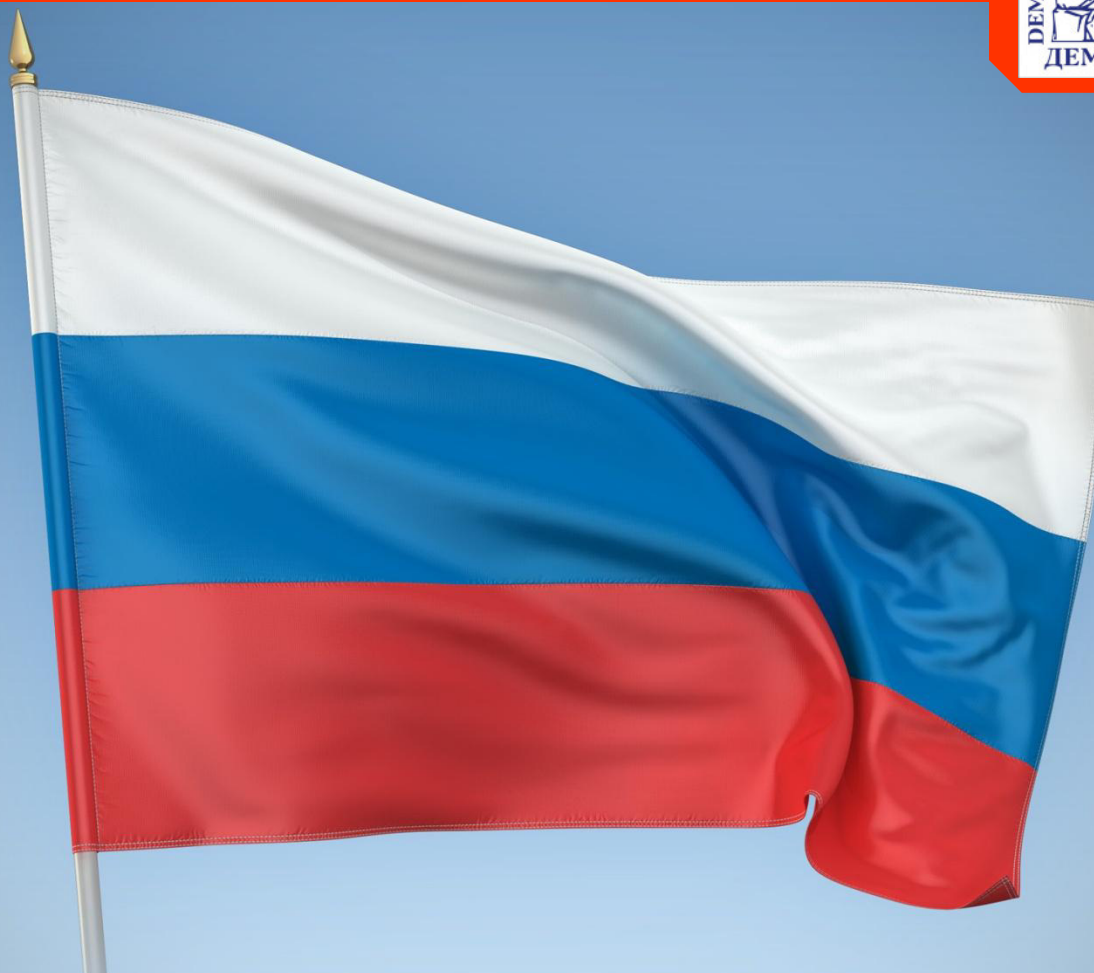

Наша целевая аудитория:





Сертификаты:



le fait en construction



THE STANDARDS INSTITUTION OF ISRAEL

THE STANDARDS INSTITUTION OF ISRAEL

Наши клиенты:



DIVAGE



NIVEA



PHILIPS



L'ORÉAL



SONY



VITEK

SITRONICS



Panasonic



ОЧАКОВО



Наши возможности:



- **Защитные щиты и каски**



- **Полосы препятствий**



- **Информационные Стенды (доски почета, доски приказов)**



- **Посты и будки**

Мы используем высокопроизводительное оборудование, передовые технологии и высококачественные материалы собственного производства, соответствующее современным стандартам. Это позволяет нам изготавливать изделия любого уровня сложности. Предприятие имеет собственную службу логистики. Возможна доставка готовой продукции автомобильным или железнодорожным транспортом.

Наши возможности:



Взломостойкие двери



Противотаранные устройства



Будки для собак



Иноформационные таблички



Мобильные КПП



Противогранатная сетка

Мы используем производственное оборудование, передовые технологии и высококачественные материалы собственного производства, соответствующее современным стандартам. Это позволяет нам изготавливать изделия любого уровня сложности. Предприятие имеет собственную службу логистики. Возможна доставка готовой продукции автомобильным или железнодорожным транспортом.

Наши возможности:



Охрана периметра
(пуле-взломостойкое
сборно-разборное
исполнение):



Бронированные,
антивандальные решения для
внутренних помещений, зданий
и сооружений

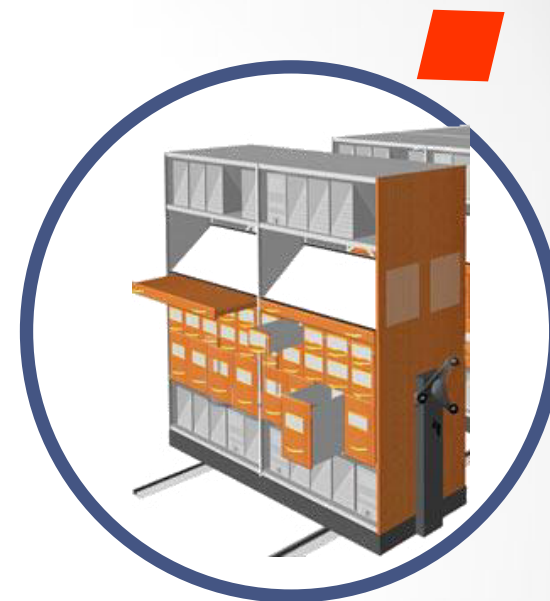

Помещения для хранения и
работы с оружием

Мы используем производственное оборудование, передовые технологии и высококачественные материалы собственного производства, соответствующее современным стандартам. Это позволяет нам изготавливать изделия любого уровня сложности. Предприятие имеет собственную службу логистики. Возможна доставка готовой продукции автомобильным или железнодорожным транспортом.

Защитные щиты и каски



Компания-производитель поликарбоната и изделий из него предлагает для силовых структур (МВД, ВВ, МВД, СИН и других силовых подразделений) щиты и каски противоударные, защитные из гнутого поликарбоната (4, 6 мм.)

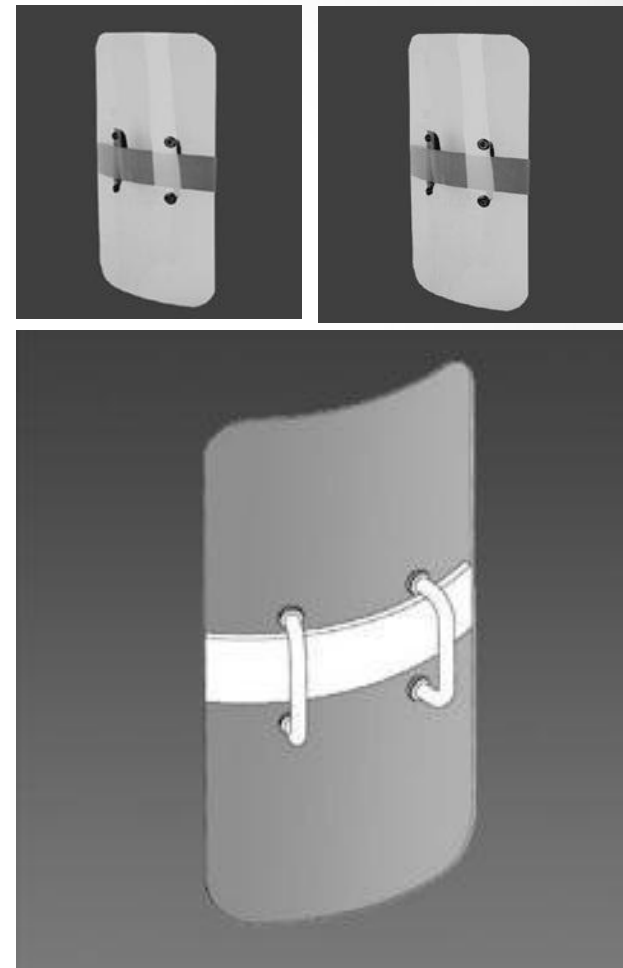

Защитные щиты



У нас есть возможность изготовить данные изделия с применением следующих современных технологий: вакуумная формовка, холодная гибка, горячий отжиг. Любой из щитов может быть укомплектован по желанию заказчика формованным усилением из поликарбоната, снижающим ударное воздействие на сотрудника и повышающим эксплуатационные характеристики.



Возможна разработка систем щитов для различного специального применения, а также поставка отдельных комплектующих для последующей сборки на месте.

Информационные стенды



Нашим конкурентным преимуществом является то, что мы входим в тройку мировых лидеров по производству поликарбоната и являемся единственными производителями высококачественного поликарбоната на территории, бывшего СССР.

По первому Вашему запросу мы готовы разработать и изготовить образцы для участия в испытаниях.



Информационные стенды, доски почета, доски приказа



Проектирование и изготовление конструкций и изделий как по типовым проектам, так и по размерам и эскизам заказчика



Информационные таблички и указатели

Наша компания предлагает широкий спектр услуг по разработке табличек, домовых указателей и городских указателей



Уличные стенды

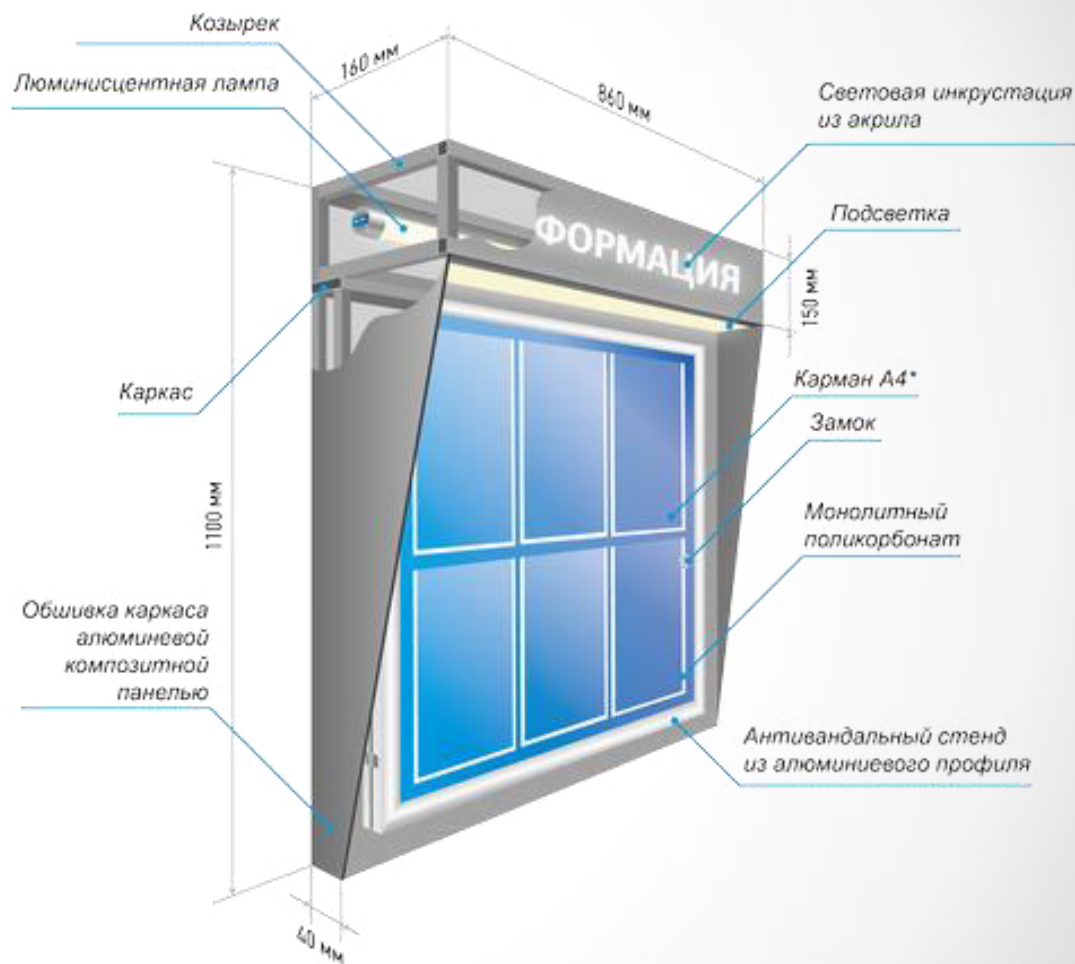
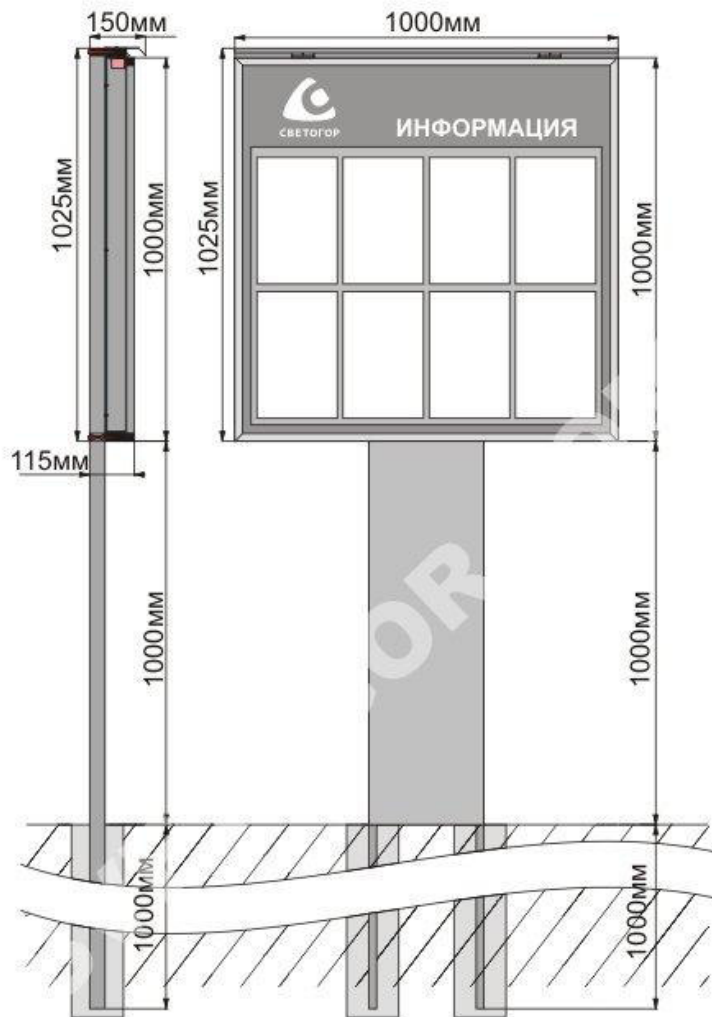

* возможно любое наполнение стенда



Выставочные стенды



127273, Москва, ул. Березовая Аллея д. 5-А, Тел.: (495) 956-75-55 ;
E-mail: sales@demiurge.ru; www.demiurge.ru; www.zrm1.ru; www.polygalrussia.ru



Группа компаний
"Демидурт"

Выставочные стенды



МИНИСТЕРСТВО РОССИЙСКОЙ ФЕДЕРАЦИИ
ПО ДЕЛАМ ГРАЖДАНСКОЙ ОБОРОНЫ
ЧРЕЗВЫЧАЙНЫМ СИТУАЦИЯМ
И ЛИКВИДАЦИИ ПОСЛЕДСТВИЙ
СТИХИЙНЫХ БЕДСТВИЙ



МИНИСТЕРСТВО РОССИЙСКОЙ ФЕДЕРАЦИИ
ПО ДЕЛАМ ГРАЖДАНСКОЙ ОБОРОНЫ
ЧРЕЗВЫЧАЙНЫМ СИТУАЦИЯМ
И ЛИКВИДАЦИИ ПОСЛЕДСТВИЙ
СТИХИЙНЫХ БЕДСТВИЙ

СЗИОНТ

Система защиты от чрезвычайных ситуаций природного и техногенного характера,
информирования и оповещения населения на транспорте



МЧС РОССИИ



МЧС РОССИИ

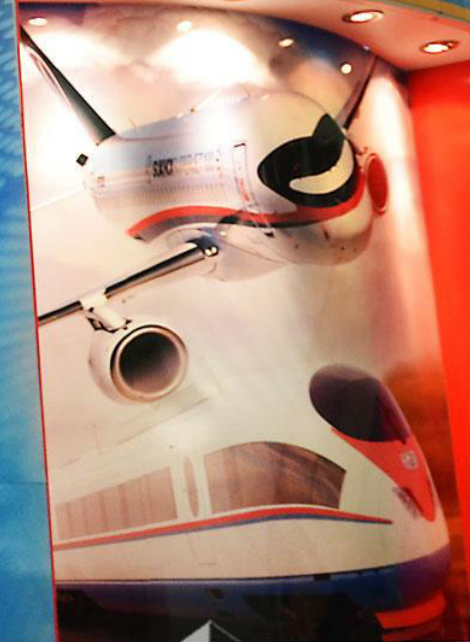

Полосы препятствий



ЗАВОД ИГРОВОГО ОБОРУДОВАНИЯ №1



Тематические информационные стенды



I ЭТАП

Проверка наличия, исправности частей запасного парашюта и подготовка их к укладке

Перед выполнением I этапа произвести тренировку раскрытия запасного парашюта.

1. Вытянуть парашютную систему на полную длину, закрепить верхнюю кольшачком.
2. Сверить номера на куполе, ранце и в паспорте.
3. Проверить наличие всех частей и их исправность.
4. Отсоединить ранцевые резины от дна ранца.
5. Вставить трос с двумя шпильками в гибкий шланг, вытяжное кольцо - в карман ранца.



КОМАНДЫ

1. "Полный отпуск".
2. "Частичный отпуск".
3. Сверить номера на куполе, ранце и в паспорте.
4. Осмотреть систему в последовательности сверху вниз.

при контроле I этапа проверить:

1. Наличие и исправность частей.
2. Размещение вытаскивающего кольца в седельном и троса с двумя шпильками - в шланге.
3. Завязки ранцевых ремней резины на клапане ранца.

II ЭТАП

Укладка купола

1. Уложить левую половину купола, начиная со стропы 12, затем правую до клемма.
2. Подогнуть кромку и основу по ширине ранца, по всей длине (правую, затем левую половину), наложить равномерно по всей длине купола грузики.
3. Наложить свободные концы промежуточной подвесной системы на ранец, вставить линейку между полукольцами подвесной системы в нижние резиновые соты ранца.

КОМАНДЫ

- к выполнению II этапа приступить;
- к проверке II этапа становись.



при контроле II этапа проверить:

1. Выполнено клапан ранца с карманом для вытаскивающего кольца - слева.
2. Установка знака закрытого раскрытия в кармане ранца.
3. Установленный грузик движется по линейке в нижнюю часть.
4. Контрольные стропы 1 и 12 накладываются слева.

III ЭТАП

Укладка строп в соты ранца

1. Вытянуть стропы на всю длину.
2. Завязать кромку купола краями подкладочного полотнища.
3. Перевести укладочную линейку поверх полукольца промежуточной подвесной системы.
4. Уложить стропы в соты ранца, начиная с левой верхней соты, длина пучков строп - по ширине лямок, до меток на стропках.
5. Расправить все клапана ранца, угловые отвороты верхнего клапана наложить на лямки промежуточной подвесной системы под пучки строп.
6. Расположить остаток строп зигзагообразно на уложенные стропы между резиновыми сотами.

КОМАНДЫ

- к выполнению III этапа приступить;
- к проверке III этапа становись.



при контроле III этапа проверить:

1. Нижняя кромка купола отстрелена, стропы не связаны.
2. Стропы уложены до черных меток, остаток строп уложен зигзагообразно, между резиновыми сотами.
3. Две стропы вылазят на 30 - 40мм (по ширине лямок промежуточной подвесной системы).

Посты и будки для часовых



Наша компания производит будки охраны исходя из конкретных пожеланий клиента, используя самые современные строительные материалы. В максимально короткие сроки мы изготовим будки охраны, соответствующие всем требованиям, предъявляемым данным объектам.

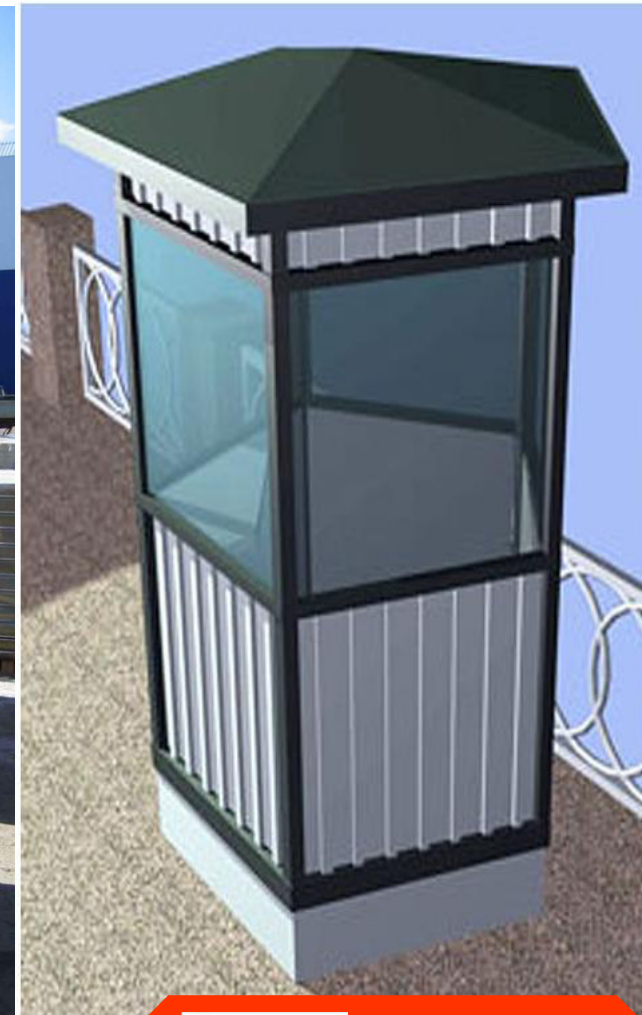

127273, Москва, ул. Березовая Аллея д. 5-А, Тел.: (495) 956-75-55 ;
E-mail: sales@demiurge.ru; www.demiurge.ru; www.zrm1.ru; www.polygalrussia.ru



Группа компаний
"Демидурт"

Посты и будки для часовых



127273, Москва, ул. Березовая Аллея д. 5-А, Тел.: (495) 956-75-55 ;
E-mail: sales@demiurge.ru; www.demiurge.ru; www.zrm1.ru; www.polygalrussia.ru



Группа
компаний
"Демидурт"

Кабина часового (пулестойкая)

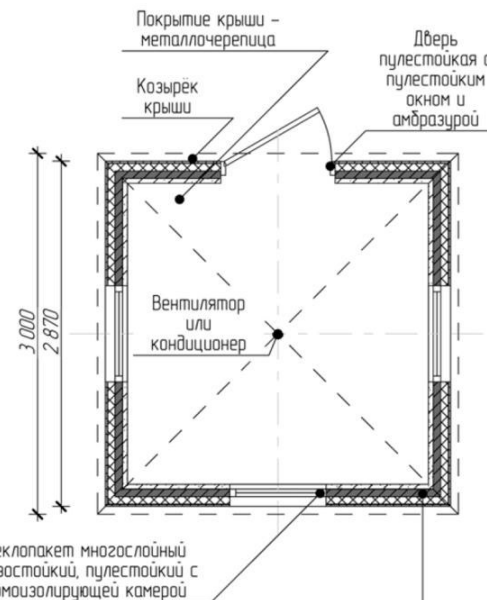

Доска шпунтованная 40 мм

Панель защитная с утеплителем "ROCKWOOL" 62мм

"Минераловатный утеплитель типа Урса"

Металлический сайдинг с полимерным покрытием или порошковой окраской

Противотаранные устройства



ул ЛЕНИНА 67

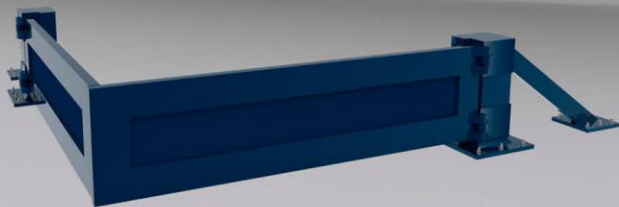

127273, Москва, ул. Березовая Аллея д. 5-А, Тел.: (495) 956-75-55;
E-mail: info@demiurge.ru; www.demiurge.ru; www.zrm1.ru; www.polygalrussia.ru



Группа
компаний
"Демидурт"

Противотаранные устройства



1. Стальной корпус стойки
2. Съемная крышка с замком
3. Боковая дверца с замком для доступа к механизму
4. Механизм (электродвигатель, редуктор, балансировочное устройство, фрикционная муфта)
5. Препятствие в виде стальной пластины на мощной стальной раме
6. Телескопический защитный кожух из стали 1.5 мм
7. Ведущий вал обеспечивающий плавную работу и запираение в открытом состоянии
8. Блок управления
9. Рама, крепящаяся к поверхности дорожного полотна анкерными болтами. С двух сторон от блокиратора устраиваются наклонные съезды из бетона
10. Рукоятка для аварийного открывания/закрывания при пропадании питания

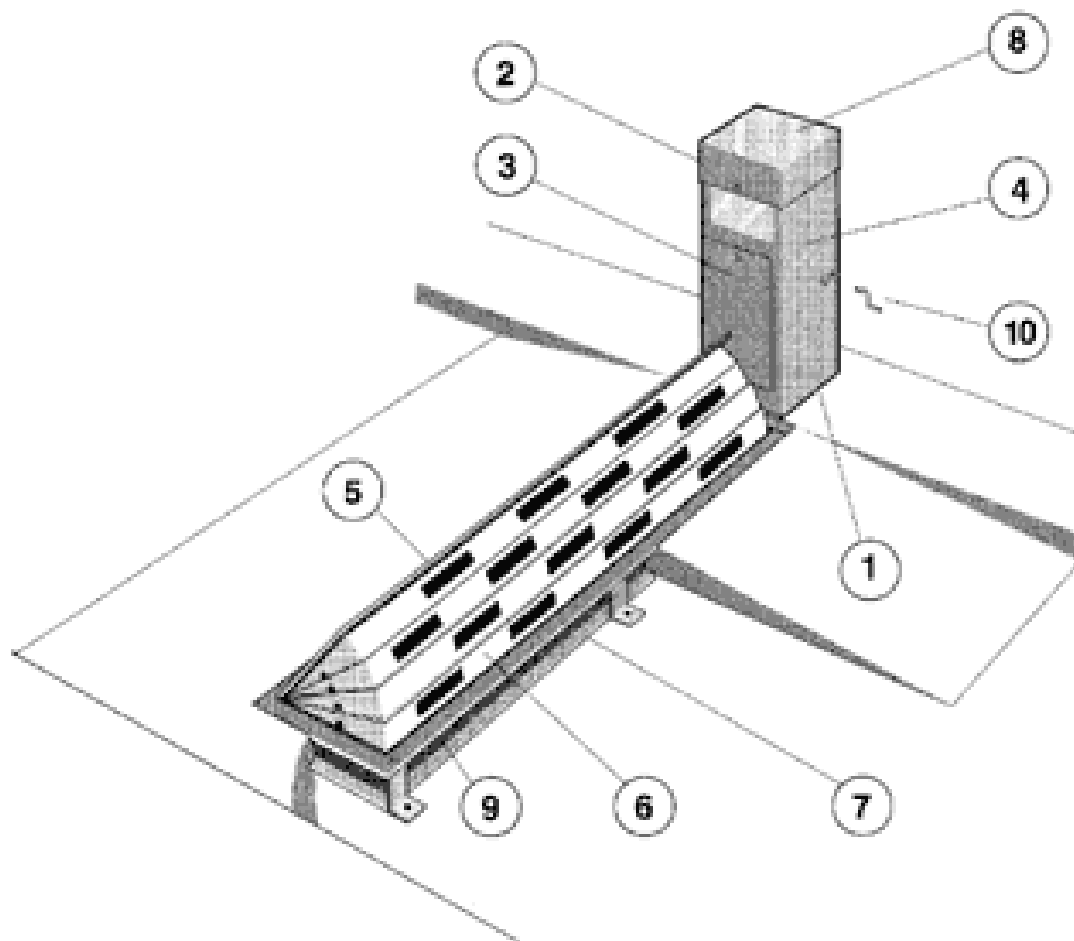

Металлические ограждения



127273, Москва, ул. Березовая Аллея д. 5-А, Тел.: (495) 956-75-55;
E-mail: info@demiurge.ru; www.demiurge.ru; www.zrm1.ru; www.polygalrussia.ru



Группа
компаний
"Демидурт"

Охрана периметра



127273, Москва, ул. Березовая Аллея д. 5-А, Тел.: (495) 956-75-55 ;
E-mail: sales@demiurge.ru; www.demiurge.ru; www.zrm1.ru; www.polygalrussia.ru



Группа
компаний
“Демидурт”

Заборы



127273, Москва, ул. Березовая Аллея д. 5-А, Тел.: (495) 956-75-55;
E-mail: info@demiurge.ru; www.demiurge.ru; www.zrm1.ru; www.polygalrussia.ru



Группа
компаний
“Демидурт”

Вышка бронированная



127273, Москва, ул. Березовая Аллея д. 5-А, Тел.: (495) 956-75-55 ;
E-mail: sales@demiurge.ru; www.demiurge.ru; www.zrm1.ru; www.polygalrussia.ru



Группа
компаний
"Демидурт"

Досмотровые пункты



127273, Москва, ул. Березовая Аллея д. 5-А, Тел.: (495) 956-75-55 ;
E-mail: sales@demiurge.ru; www.demiurge.ru; www.zrm1.ru; www.polygalrussia.ru



Группа
компаний
"Демидурт"

Сборно-разборные перегородки

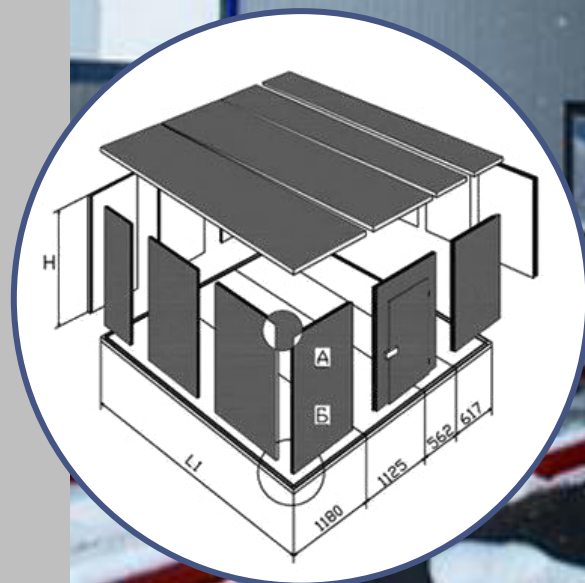

Противотаранные устройства

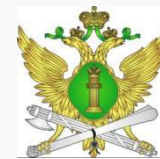

Щит пулестойкий мобильный



Защитная огневая точка (бронеколпак)

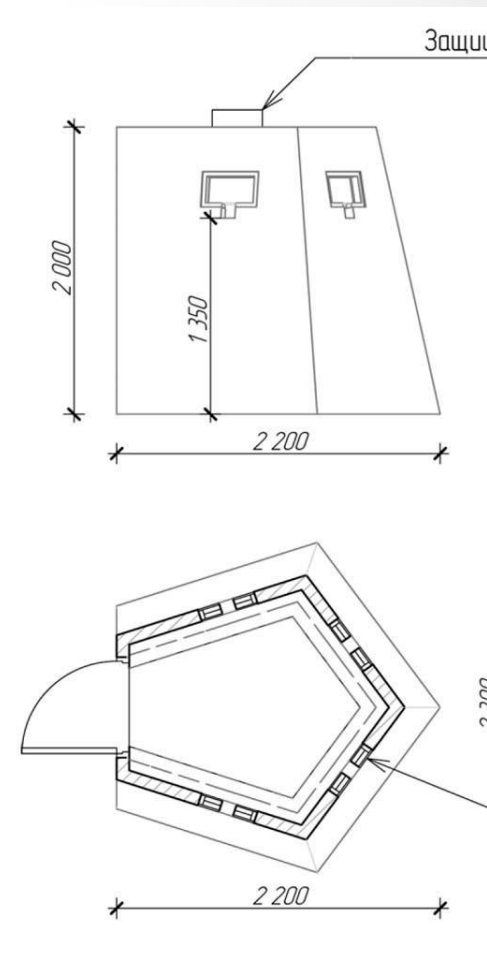

Двери устойчивые взлому



Двери оборудуются двумя замками «Гранит».

Возможно изготовление двупольных дверей с ригельной системой запираения второй створки.

Дополнительно на дверь могут быть установлены:

- доводчик;
- смотровое окно с бронированным стеклом размером до 100 x 100 мм;
- замок более высокого класса;
- декоративная отделка панелями МДФ;
- утепление дверного полотна.

Типовые размеры двери указаны в таблице. По желанию заказчика размеры могут быть изменены.



Двери устойчивые взлому



Двери оборудуются двумя замками повышенной секретности и ригельным запирающим механизмом.

Возможно изготовление двупольных дверей с ригельной системой запираения второй створки.

Дополнительно на дверь могут быть установлены:

- замок более высокого класса
- электронный охранной комплекс «Астра Дозор» (V), «Альба» (VI-VII);
- электропривод открывания

Типовые размеры двери указаны в таблице. По желанию заказчика размеры могут быть изменены.

Цена нестандартных дверей рассчитывается при заказе.



Двери огнестойкие



Двери оборудуются двумя замками «Гранит».

Возможно изготовление двупольных дверей с ригельной системой запирания второй створки.

Дополнительно на дверь могут быть установлены:

- доводчик;
- замок более высокого класса;
- декоративная отделка панелями МДФ;
- утепление дверного полотна.

Типовые размеры двери указаны в таблице. По желанию заказчика размеры могут быть изменены.

Цена нестандартных дверей рассчитывается при заказе.

Двери огнестойкие



Двери оборудуются одним замком АПЕКС.

Возможно изготовление двупольных дверей с ригельной системой запираения второй створки.

Стандартная дверь окрашивается в серый цвет. По желанию заказчика цвет может быть изменен.

Дополнительно на дверь могут быть установлены:

- доводчик;
- замок более высокого класса.

Типовые размеры двери указаны в таблице. По желанию заказчика размеры могут быть изменены.

Цена нестандартных дверей рассчитывается при заказе.

Решётчатые двери



Дверь выполнена в соответствии с требованиями Банка России.

Замковая часть выполнена в виде металлического короба.

Дверь оборудуется одним замком «Эльбор» серии Кремень, III класс по ГОСТ 5083-2003.

В стандартном исполнении диаметр 16 мм с расстоянием между прутьями 150 мм.

Возможно изготовление двупольных решётчатых дверей с ригельной системой запирания.

Цена нестандартных дверей рассчитывается при заказе.

Ворота 5-го класса пулестойкости



Ворота «Грот 5» предназначены для предотвращения несанкционированного проезда.

Ворота оборудуются двумя замками.

Типовые размеры, по желанию заказчика, могут быть изменены.

Пулестойкость по ГОСТ Р 51112-97 - 5 класс.

Преграда защитная

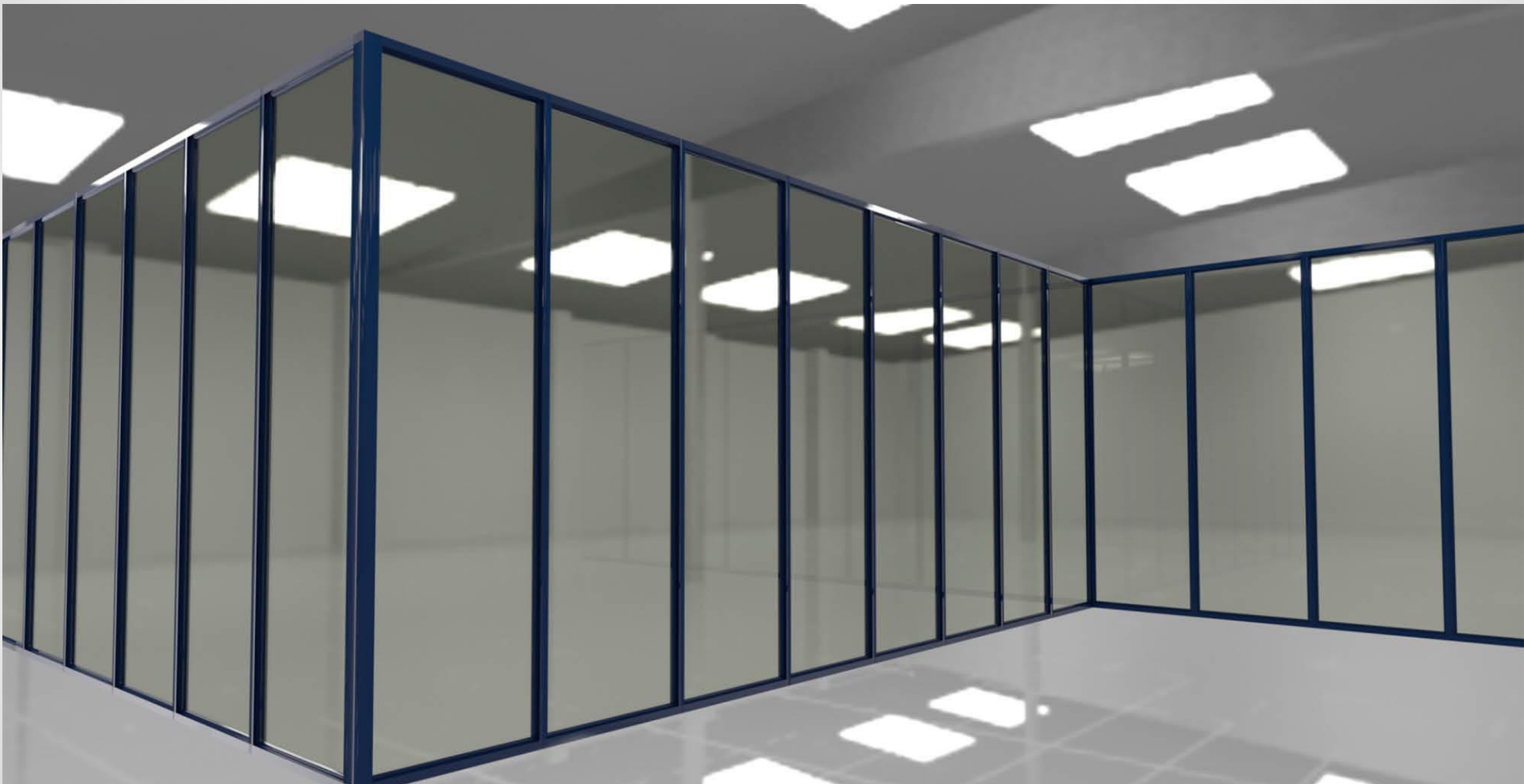

127273, Москва, ул. Березовая Аллея д. 5-А, Тел.: (495) 956-75-55;
E-mail: info@demiurge.ru; www.demiurge.ru; www.zrm1.ru; www.polygalrussia.ru



Группа
компаний
“Демидурт”

Окна пулестойкие 1 – 5 класса



127273, Москва, ул. Березовая Аллея д. 5-А, Тел.: (495) 956-75-55;
E-mail: info@demiurge.ru; www.demiurge.ru; www.zrm1.ru; www.polygalrussia.ru



Группа
компаний
“Демидурт”

Будки для собак



127273, Москва, ул. Березовая Аллея д. 5-А, Тел.: (495) 956-75-55 ;
E-mail: sales@demiurge.ru; www.demiurge.ru; www.zrm1.ru; www.polygalrussia.ru



Группа
компаний
“Демидурт”

Будки для собак



127273, Москва, ул. Березовая Аллея д. 5-А, Тел.: (495) 956-75-55 ;
E-mail: sales@demiurge.ru; www.demiurge.ru; www.zrm1.ru; www.polygalrussia.ru



Группа
компаний
“Демидурт”

Наше производство

Группа компаний «Демидург»

является признанным лидером в области изготовления торгового оборудования, изделий для оформления мест продаж и другого нестандартного оборудования.

Эксплуатируемые нами станки, изготовлены ведущими производителями мира, например: фрезерное оборудование **MECANUMERIC**, формовочное оборудование **GEISS**, дыропробивное **EUROMAK** и т.д. – такой набор оборудования позволяет нам производить практически любые изделия большими тиражами в короткие сроки.

Широкий выбор инструмента позволяет качественно обрабатывать целый ряд различных материалов, как, например, все виды поликарбоната, металла, оргстекла. 3-х координатная система функционирования станков позволяет производить трехмерную обработку материалов – гравировку, фрезеровку и пр. При этом возможно фрезерование

как листовых материалов, так и объемных форм, формованных изделий, для которых мы самостоятельно выполним устройства позиционирования на столе станка.

Уникальные характеристики оборудования позволяют обрабатывать изделия высотой до 45 см.

При заказе услуги клиенту необходимо лишь указать обрабатываемый материал и предоставить в том или ином виде чертеж или эскиз изделия, по которому наши инженеры смогут написать управляющую программу для станка.

Сроки выполнения работ согласовываются индивидуально, но в некоторых случаях мы в состоянии произвести работы в течение нескольких часов. Но в любом случае это никак не скажется на неизменно высоком качестве изделий.



Спасибо за внимание!
ГК «Демидург»



127273, Москва, ул. Березовая Аллея д. 5-А, Тел.: (495) 956-75-55 ;
E-mail: sales@demiurge.ru; www.demiurge.ru; www.zrm1.ru; www.polygalrussia.ru



Группа
компаний
«Демидург»