



ГРУППА КОМПАНІЙ  
**ДЕМИУРТ**

---

• 1991 - 2014 •

---



## ГРУППА КОМПАНИЙ ДЕМИУРГ

Группа компаний «Демидург»

включает в себя следующие производства:

- 1) Завод по производству сотового и монолитного поликарбоната, оргстекла и др. полимерных листов.
- 2) Завод по производству инновационных изделий из пластика, металла и композитных листов с применением инновационных технологий, особенно для реализации нестандартных проектов.  
**Производственные мощности рассчитаны на средне и крупно тиражные изделия.**

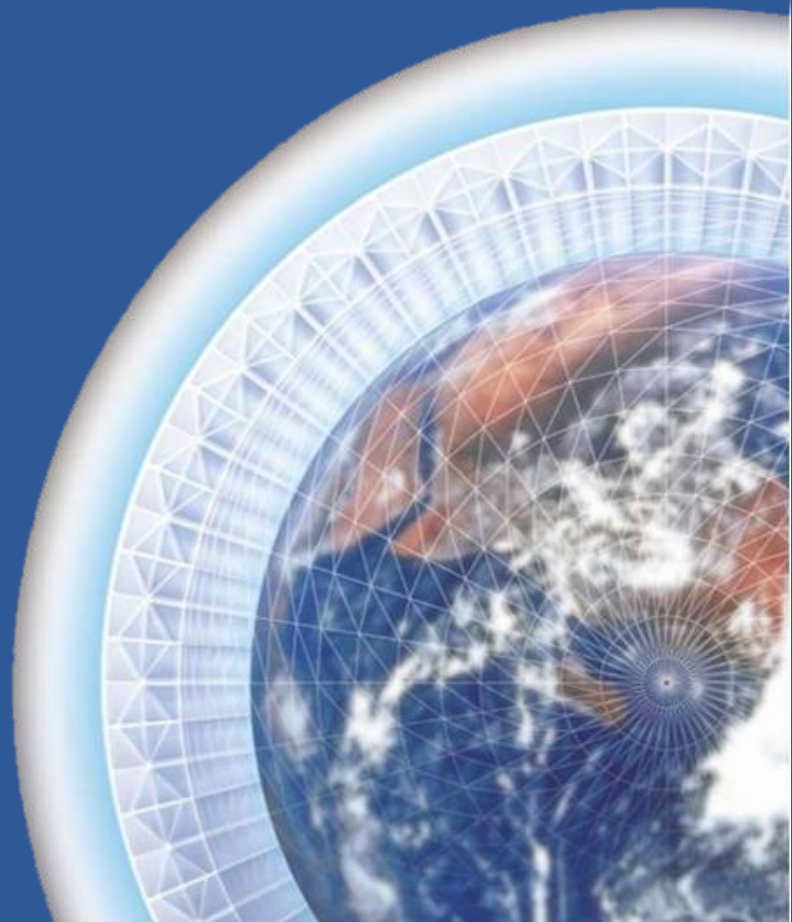

ЦЕНТР ПОЛИМЕРОВ - М



BRINGS NATURE IN

ЗРМ №1



Наша целевая аудитория:

**Крупные российские и международные  
компании**





Сертификаты:



le fait en construction



Наши клиенты:

Canon



DIVAGE



NIVEA



PHILIPS



L'ORÉAL



TOSHIBA

SONY



SITRONICS



Panasonic



ОЧАКОВО



## Наши возможности:



Стойки с элементами  
формовки



Паллетные стойки



Прихолодильные  
стойки



Дисплеи для киосков

Мы используем высокопроизводительное оборудование, передовые технологии и высококачественные материалы собственного производства, соответствующее современным стандартам. Это позволяет нам изготавливать изделия любого уровня сложности. Предприятие имеет собственную службу логистики. Возможна доставка готовой продукции автомобильным или железнодорожным транспортом.

# Паллетные Стойки

- ▣ Паллетные стойки для бутылок
- ▣ Нами предложена формовка логотипов с целью исключения возможности использования стойки с другим брендом
- ▣ Собственные технологические разработки позволили нам оптимизировать эти изделия по эстетичности, качеству и цене





# Стойки

Стойка для воды AQUANIKA

AQUANIKA

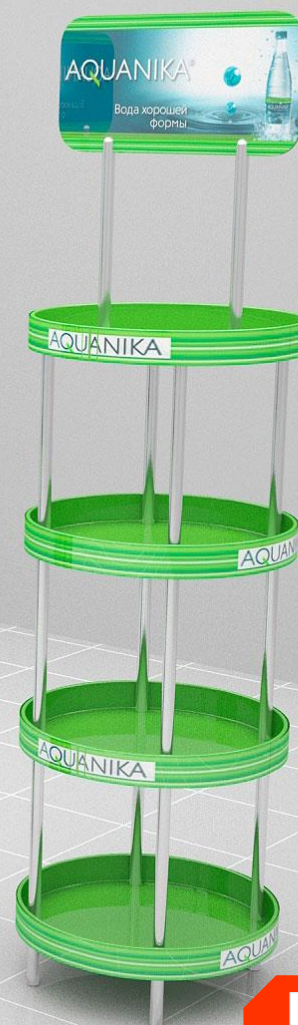

127273, Москва, ул. Березовая Аллея д. 5-А, Тел.: (495) 956-75-55 ;  
E-mail: sales@demiurge.ru; www.demiurge.ru; www.zrm1.ru; www.polygalrussia.ru



Группа  
компаний  
“Демидурт”



# Стойки

Стойка паллетная для воды AQUANIKA

## AQUANIKA



127273, Москва, ул. Березовая Аллея д. 5-А, Тел.: (495) 956-75-55 ;  
E-mail: sales@demiurge.ru; www.demiurge.ru; www.zrm1.ru; www.polygalrussia.ru



Группа компаний  
"Демидурт"



# Стойки

Стойка для воды AQUANIKA

AQUANIKA



127273, Москва, ул. Березовая Аллея д. 5-А, Тел.: (495) 956-75-55 ;  
E-mail: sales@demiurge.ru; www.demiurge.ru; www.zrm1.ru; www.polygalrussia.ru



Группа  
компаний  
"Демидурт"

# Стойки





# Стойки



127273, Москва, ул. Березовая Аллея д. 5-А, Тел.: (495) 956-75-55 ;  
E-mail: sales@demiurge.ru; www.demiurge.ru; www.zrm1.ru; www.polygalrussia.ru



Группа  
компаний  
“Демидурт”



# Стойки





# Прихолодильные стойки

Прихолодильные стойки  
для соков

Технология вакуумной  
формовки позволяет  
создавать полки  
различной  
конфигурации.



# Прихододильные стойки

Стойки  
устанавливаемые над  
ХОЛОДИЛЬНИКАМИ





# Прихододильные стойки

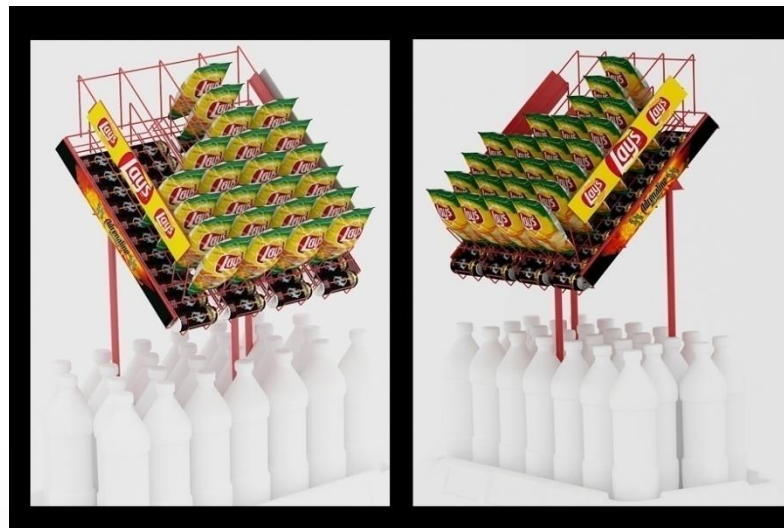

# Прихолодильные стойки

дизайн проект  
стойки для кваса  
«Веранда»

*Веранда – это место безмятежного отдыха, где в хорошую погоду хочется проводить побольше времени.*

*Традиции: Усадьба с обязательным элементом – верандой – это место традиционного отдыха для многих аристократических семей в России, начиная с XVIII века.*

*Павлин – прототип Жар-птицы – символ роскоши и аристократизма, непременный обитатель загородных частных парков.*





# Стойки с элементами формовки



# Стойки с элементами формовки





# Напольные дисплеи

## Напольный дисплей (стойка) «Золотая Бочка» габаритные размеры 1780 x 814 x 727

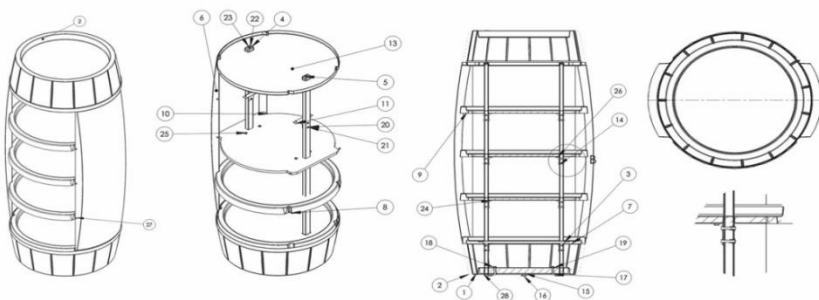

### Назначение.

Напольный дисплей предназначен для выкладки современной розничной торговли (гипермаркеты, супермаркеты). Основное назначение изделия - выкладка продукции определенной торговой марки. Цель: привлечение покупателей за счет необычной формы и цветового решения.

### Описание изделия.

Изделие представляет собой полочную конструкцию из металла, МДФ и пластика. Общее количество брендированных поверхностей - 12 шт. Основные материалы изготовления: металл - две трубки-стойки с закрепленным на них полочным листом; на полочку МДФ крепится брендированный лист из пластика. Количество полок - 4 шт. Вместимость изделия - не менее 240 бутылок (Банок) или по 60 бутылок (Банок) на полку.

Размеры изделия (мм): ШхГхВ 814x740x1780.

### Место эксплуатации.

Дисплей должен эксплуатироваться в закрытых помещениях. Может быть установлен как отдельно, так и совместно с остальной пилюной категорией продукции, в зависимости от выбранного места.

### Хранение, транспортировка, утилизация.

Хранение и транспортировка дисплея должна осуществляться на деревянных поддонах размером 900x1400 мм по 2 шт. в упаковке (доставка стандартной). Для удобства парковки изделия на 2-ой полке с правой стороны имеется пазы (вырезы).





# Полочные дисплеи



# Дисплеи для киосков





# Стойки



# Стенды/оборудование



Вы можете заказать:

- витрины;
- прилавки;
- стеллажи;
- экономпанели;
- модульные системы;
- и многое другое.



# Стенды/оборудование



127273, Москва, ул. Березовая Аллея д. 5-А, Тел.: (495) 956-75-55 ;  
E-mail: sales@demiurge.ru; www.demiurge.ru; www.zrm1.ru; www.polygalrussia.ru



Группа  
компаний  
"Демидурт"

# Стенды/оборудование

Собственное высокотехнологичное производство позволяет нам предлагать различные готовые проекты павильонов островного типа, которые отвечают мировым стандартам качества. Возможно изготовление продукции данного сегмента на заказ.

Прежде, чем построить концепцию, мы рассматриваем множество факторов:

- общий интерьер и стиль магазина;
- целевую аудиторию покупателей;
- продукцию;
- рациональное использование площади.





# Стойки



# Стойки





# Стойки

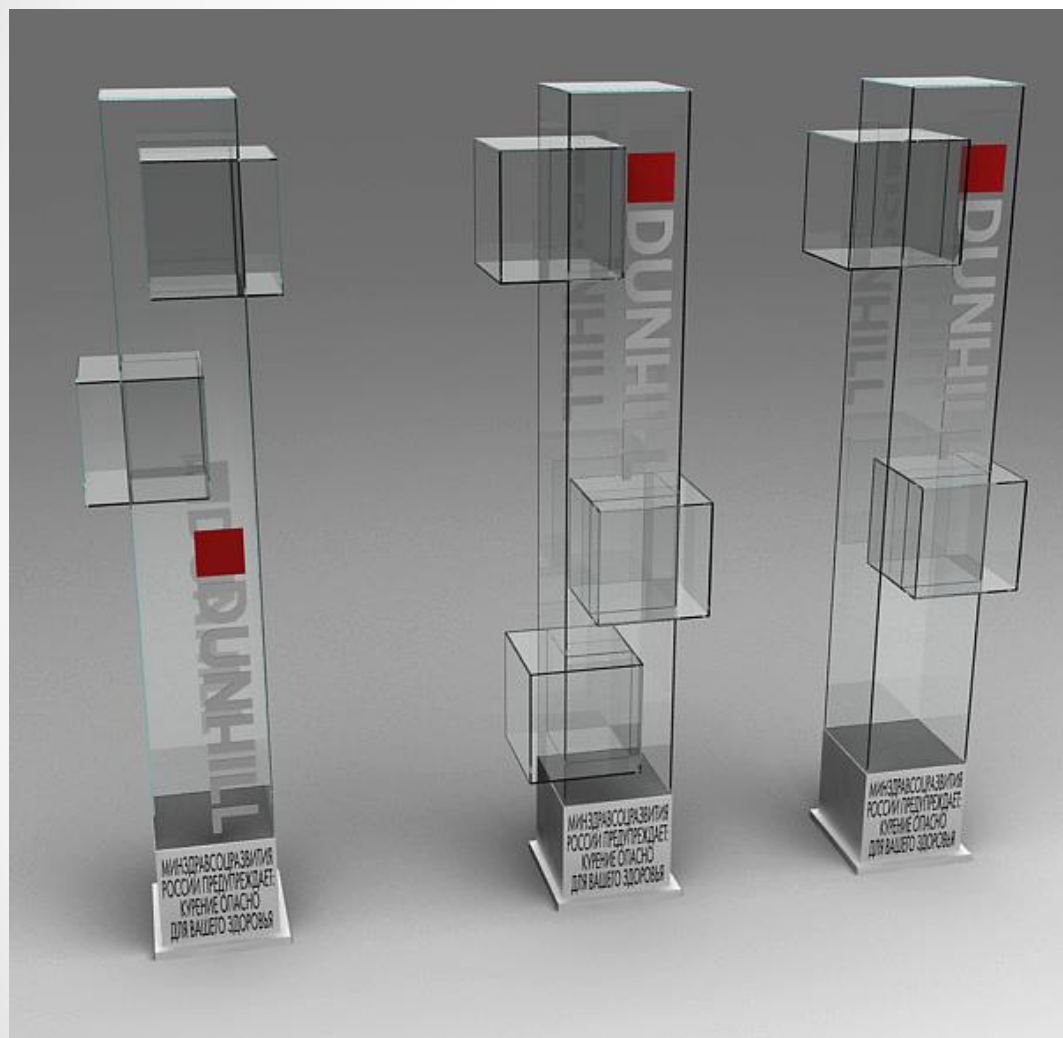

# Изделия из оргстекла

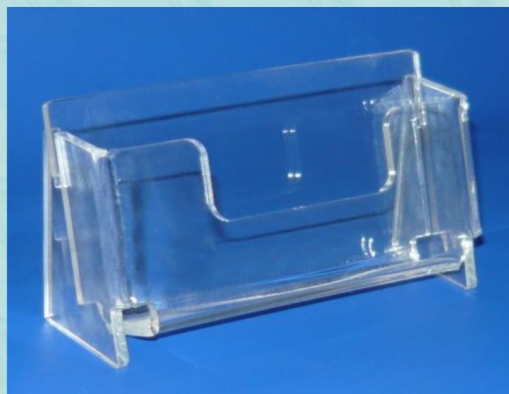



# Изделия из оргстекла

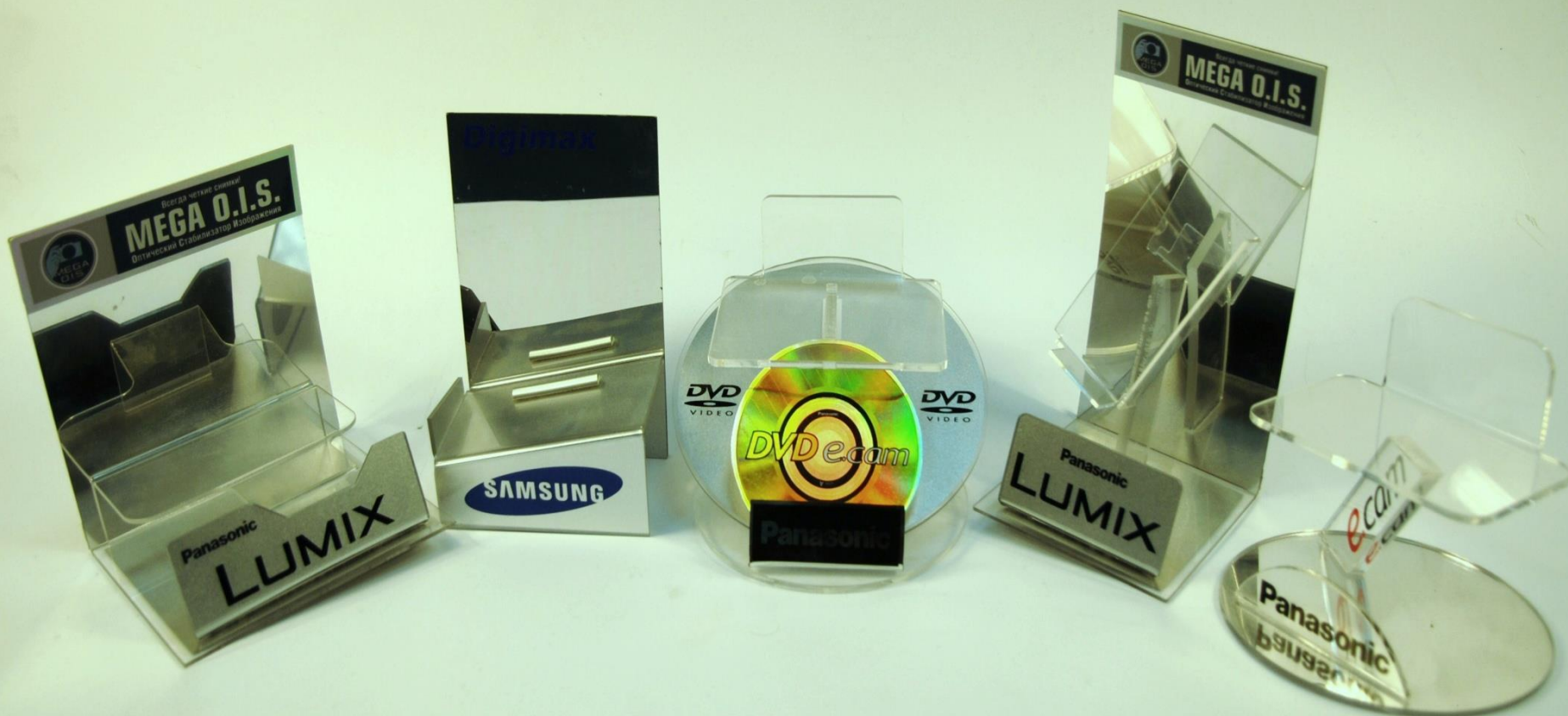

# Подставки и шелфорганайзеры





# Подставки и шелфорганайзеры

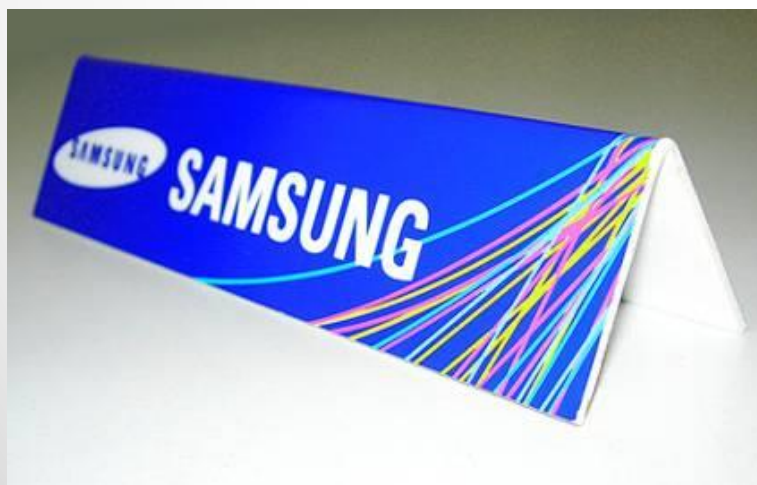

# Наше производство

- Компания «**Демидурт**» уже давно является признанным лидером в области раскроя и гравирования листовых материалов. Мощный, современный и постоянно обновляемый парк гравировально-фрезерного оборудования позволяет выполнять большой объем работ с высочайшей точностью и качеством.

- Эксплуатируемые нами станки французской компании **MECANUMERIC** – европейского лидера в области производства гравировально-фрезерного оборудования – являются полностью универсальными и позволяют с одинаковой точностью производить как раскрой листов с размерами до 2000x4000 мм, так и выполнять граверные работы на деталях размером в несколько миллиметров.

- Широкий выбор инструмента позволяет качественно обрабатывать целый ряд различных материалов, как, например, все виды поликарбоната, металла, оргстекла. 3-х координатная система функционирования станков позволяет производить трехмерную

обработку материалов – гравировку, фрезеровку и пр. При этом возможно фрезерование как листовых материалов, так и объемных форм, формованных изделий, для которых мы самостоятельно выполним устройства позиционирования на столе станка.

- Уникальные характеристики оборудования позволяют обрабатывать изделия высотой до 45 см.

**При заказе услуги клиенту необходимо лишь указать обрабатываемый материал и предоставить в том или ином виде чертеж или эскиз изделия, по которому наши инженеры смогут написать управляющую программу для станка.**

- Сроки выполнения работ согласовываются индивидуально, но в некоторых случаях мы в состоянии произвести работы в течение нескольких часов. Но в любом случае это никак не скажется на неизменно высоком качестве обработки.





Спасибо за внимание!  
ГК «Демидург»



127273, Москва, ул. Березовая Аллея д. 5-А, Тел.: (495) 956-75-55 ;  
E-mail: sales@demiurge.ru; www.demiurge.ru; www.zrm1.ru; www.polygalrussia.ru



Группа  
компаний  
«Демидург»